

# reg REK Montafon

## 2. Massnahmen-Workshop

29. Juni 2023

Samuel Urech, Metron Verkehrsplanung

---

## **Siedlungsentwicklung und Mobilität**

Wie kann die Siedlungsentwicklung auf das Angebot der Öffentlichen Verkehrsmittel angepasst werden?

## **Mobilität**

Wie sieht die Mobilität der Zukunft im Montafon aus?

## **Siedlungsentwicklung und Mobilität**

Das Montafon stimmt seine Siedlungsentwicklung und das Angebot an Öffentlichen Verkehrsmitteln aufeinander ab.

## **Mobilität**

Das Montafon stellt die Weichen für eine zukunftsfähige Mobilität, welche die Mobilitätsbedürfnisse der Bevölkerung und Gäste abdeckt und gleichzeitig ressourcen- und umweltschonend abgewickelt wird

# Einblick aktuelle Projekte öffentlicher Verkehr



## **Fahrplankonzept Landbus Montafon**

Frühjahr 2022 – heute  
Umsetzung 2024



## **Prozess/Mediation Bahnausbau Montafon**

Ab Sommer 2023

# Vorstellung neues Fahrplankonzept Landbus Montafon



## Fahrplankonzept Landbus Montafon

Frühjahr 2022 – heute  
Umsetzung 2024

# Grundsätze der Angebotsplanung im öffentlichen Verkehr

BÜNDELUNG



TRANSPORTKETTE



EINFACHHEIT

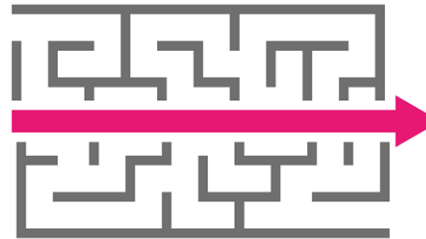

KONFEKTION

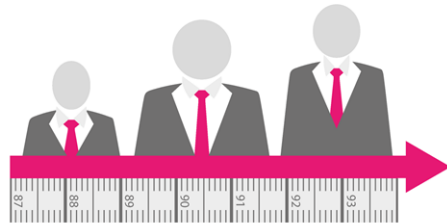

ZUVERLÄSSIGKEIT



# Anlass

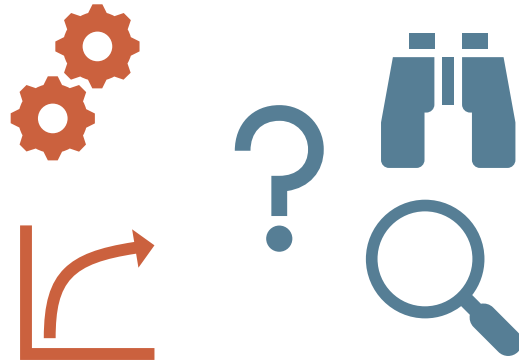

**Fahrplankonzept  
Landbus Montafon**

Frühjahr 2022 – heute  
Umsetzung 2024

# Gute Ausgangslage aber...

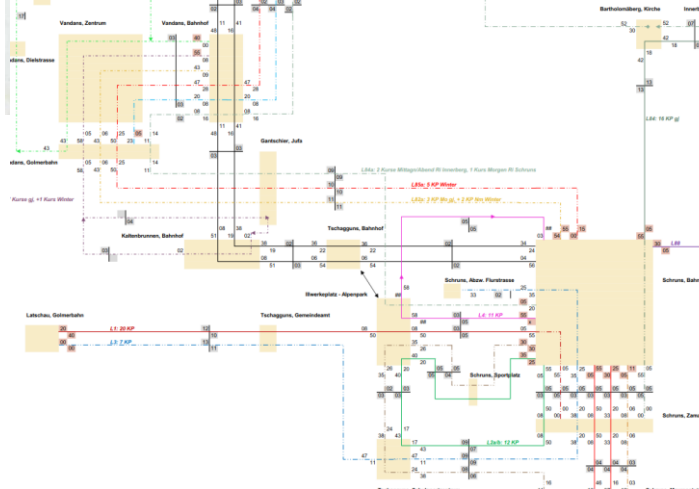
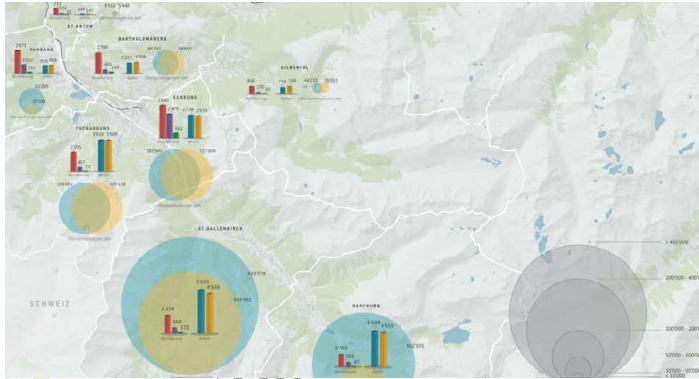

## Analyse Verkehr: Pendlerströme 2018

2 Hauptausrichtungen:

- Regionalzentrum Schruns
- Bludenz

Mehrheit der Pendlerbewegungen im äusseren Montafon

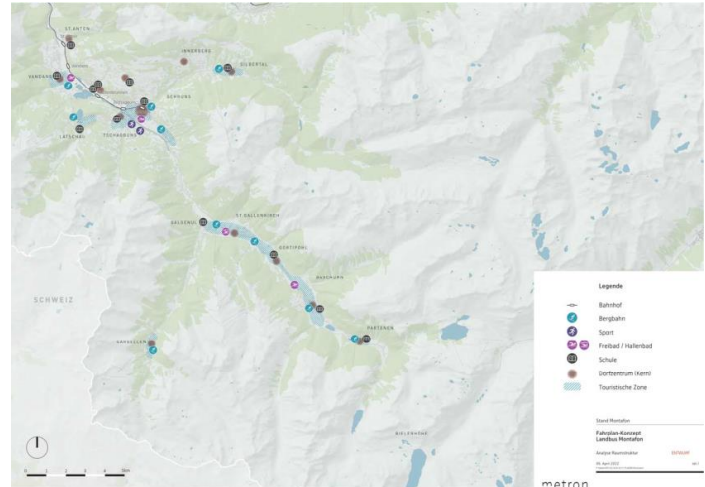
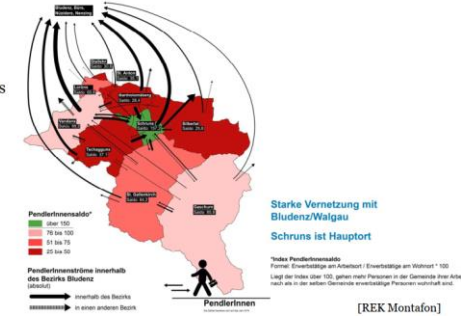



# Gute Ausgangslage aber...

## Stärken

- Erschliessung Siedlungsgebiet
- Abstimmung auf Wohnbevölkerung und Tourismus
- Hohe Flexibilität
- Hauptachsen mit attraktivem Angebot
- Gutes Bahnangebot

## Chancen

- Raum- und Siedlungsstruktur grundsätzlich gut geeignet für ÖV
- Vorhandenes Bahnangebot
- Anschlussbedingungen am Bahnhof Schruns
- Touristische Nachfrage ermöglicht ein attraktives Busangebot
- Potenzial für Nachfragesteigerung

## Schwächen

- Komplexes Busnetz
- Ausgereiztes, weitestgehend optimiertes System
- Fehlende Flexibilität
- Erschliessungslücken (Kaltenbrunnen, Gargellen)

## Gefahren

- Ausgereiztes System erschwert weitere Optimierung
- Hohe Flexibilität vs. Merkbarkeit
- Starke Nachfrageschwankungen (saisonal, wetterbedingt)
- (Streu-) Siedlungen in Hanglagen schwer zu erschliessen
- «Auto-Affinität»

# ... mit Handlungsbedarf

Handlungsbedarf → Zielbild

- Korridor Kaltenbrunnen
- bekannte Schwachstellen
- «starres» System
- Abklärungen Schnellbus

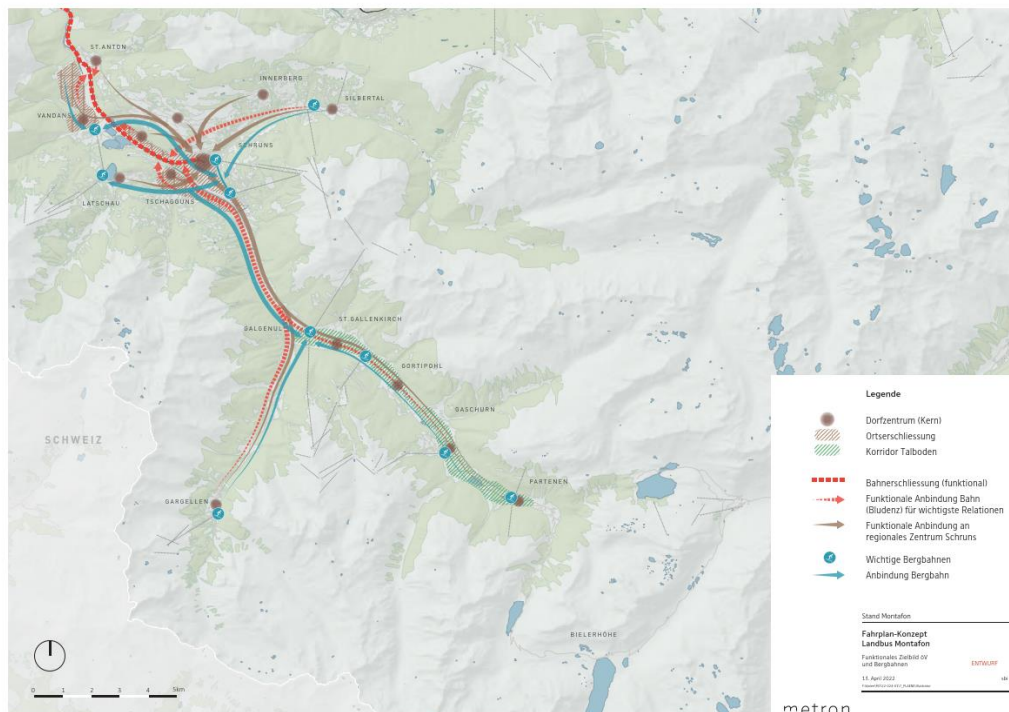

metron

# Zukünftiges Liniennetz

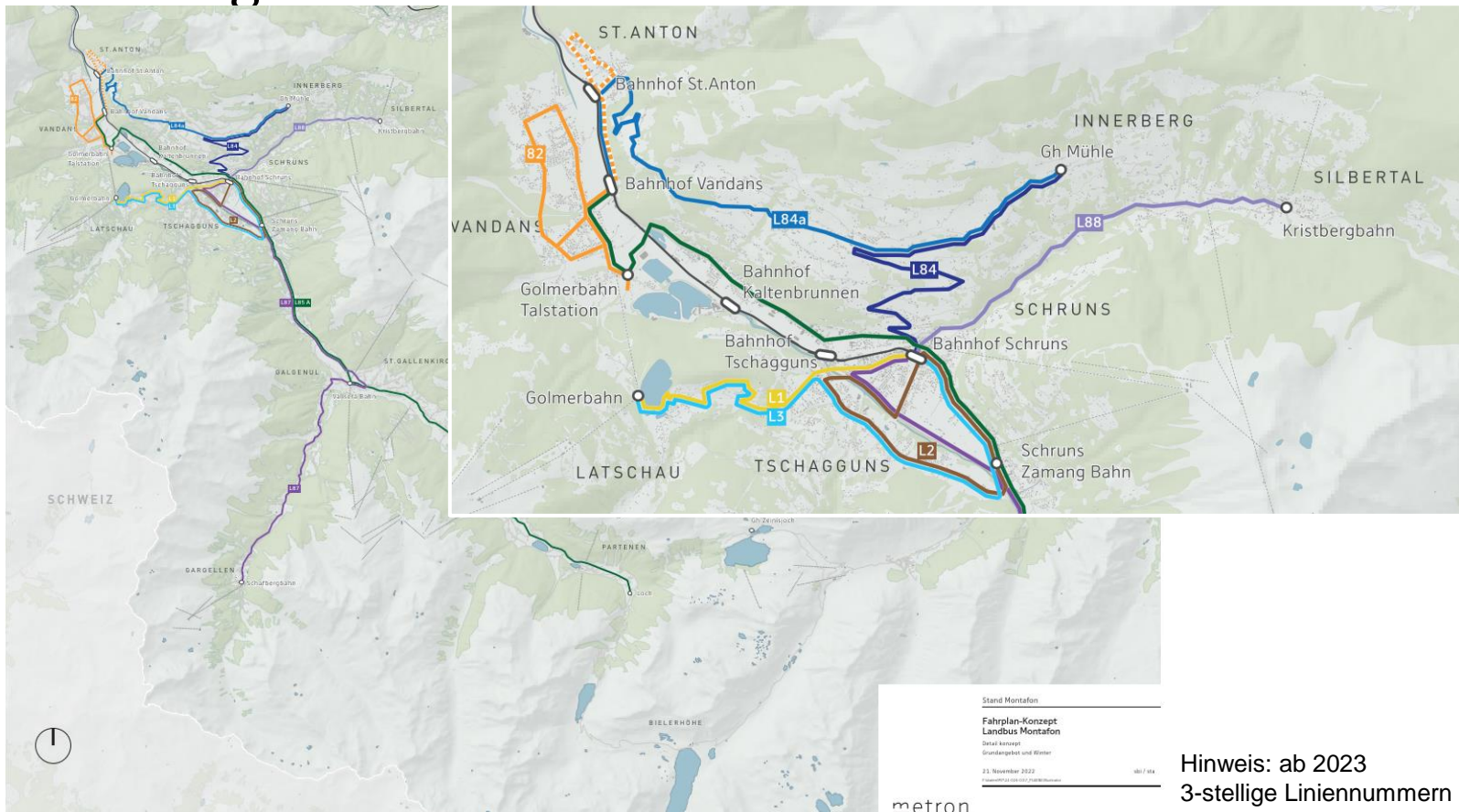

# Wichtigste Änderungen

## **Übernahme** der meisten Linien aus dem **heutigen Angebot**

- Ortsbus Schruns mit geringen Änderungen
- Linien 640, 680 inkl. Zusatzkurse
- Angebotsergänzungen Winter Linie 650 und 603

## **Neue Angebotselemente**

- Verlängerung Linie 650
- Systematisierung Linie 670
- Neues Konzept Ortsbus Vandans
- Pendlerexpress

# Wichtigste Änderungen

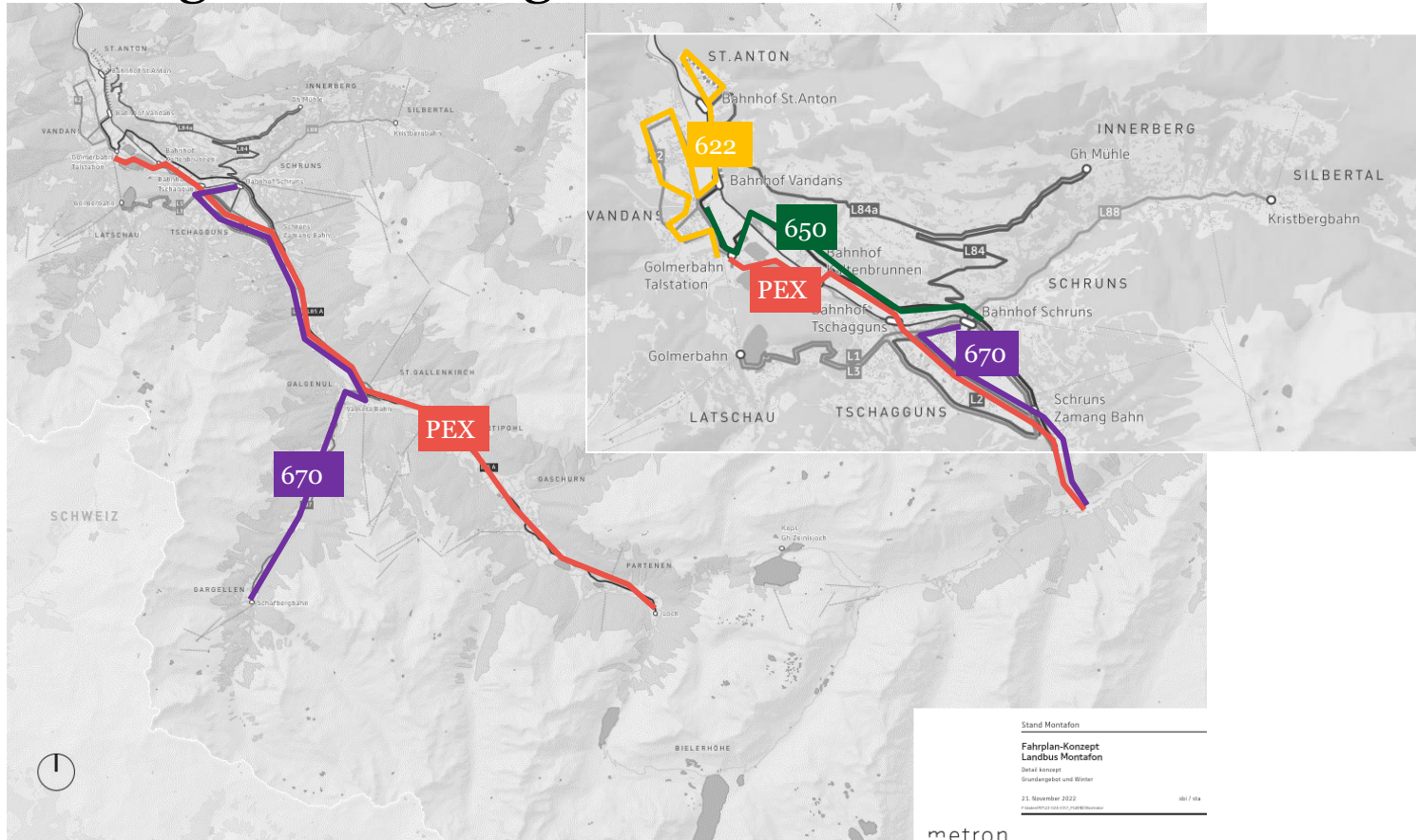

# Pendlerexpress

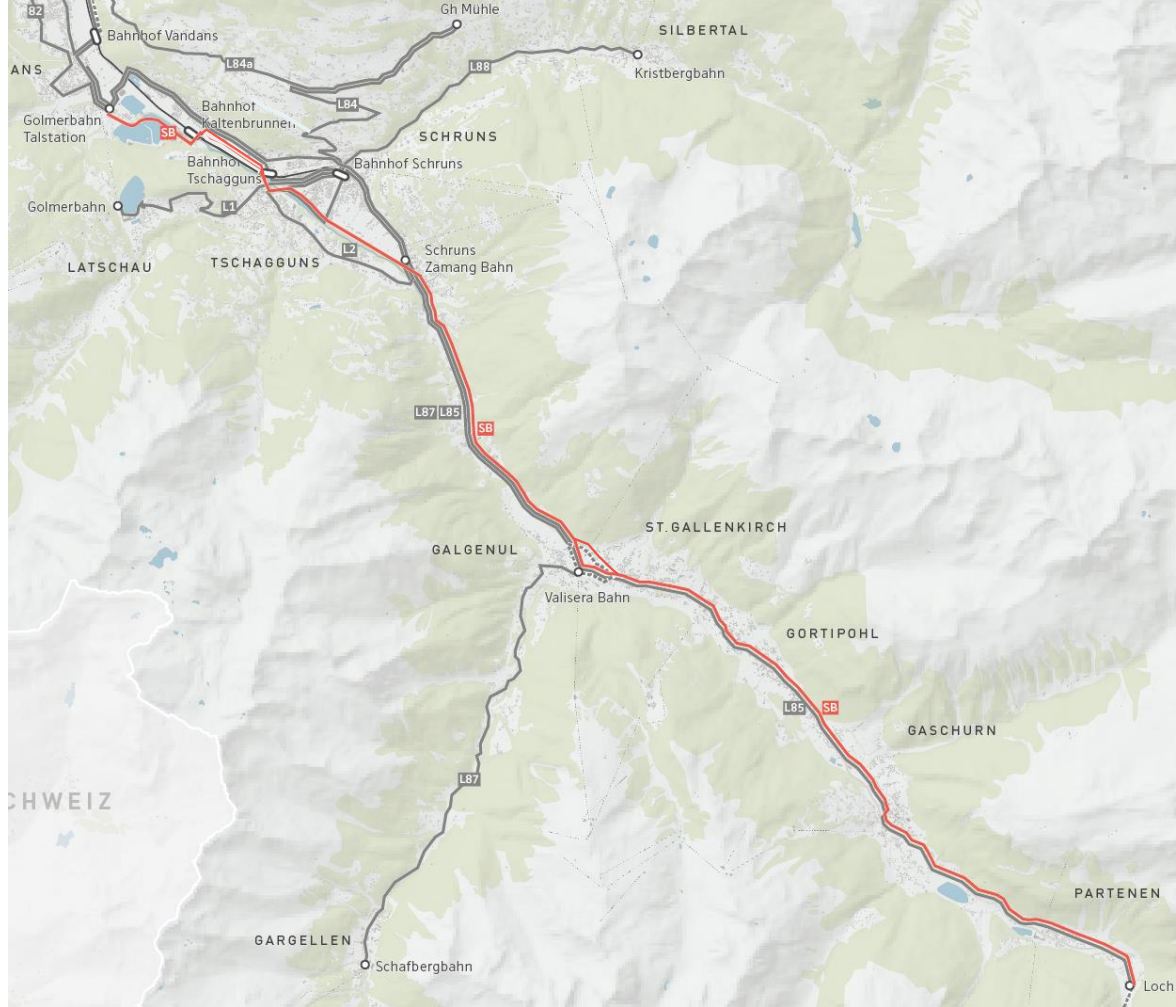



# Ausblick Prozess/Mediation Bahnausbau



## Prozess/Mediation Bahnausbau Montafon

Ab Sommer 2023



# Das Thema Bahnverlängerung Montafon bewegt...



Metnand für Schru  
Bahnverlängerung? Endstation für teure...



Metnand für Schru  
Bahnverlängerung? Endstation ...



Silberberg Montafon  
Bahnverlängerung bis Partenen für 300 Mio E...



DerStandard  
Montafon träumt von ei...



Silberberg Montafon  
Verkehr in Montafon: Früher und he...



Metnand für Schru  
Bahnverlängerung...



Stand Montafon  
Stand Montafon - Gemeindeverband Stand Montafon...



Metnand für Schru  
Bahnverlängerung? Endstation für teure Bürgermeist...



Vorarlberger Nachrichten  
Innerfratte kämpft um Bahnverlänger...



Montafon Tourismus  
Mobilität im Tal | montafon.at



Facebook  
Metnand für Schru - Bah...



ORF Vorarlberg  
Montafonerbahn: Lechtthaler fordert Verlänge...



Land Vorarlberg - Presse  
Land Vorarlberg - Presse - Weichen stellen – der Aus...



Issuu  
Montafoner Standp...



Montafon Tourismus  
Mobilität im Tal | montafon.at



Issuu  
Montafoner Standp...



Vorarlberger Nachrichten  
Rekordinvestitionen ins Schienennetz - V...



ORF Vorarlberg  
Montafonerbahn: Ausbaupläne schreiten vor...



Land Vorarlberg - Pr...  
Präsentation Mach...



Wikipedia  
Montafonerbahn – Wikipedia



VOLAT  
Neue Umfahrungsstraße für G...

[google.com]

# ... und wird bereits seit längerer Zeit diskutiert.

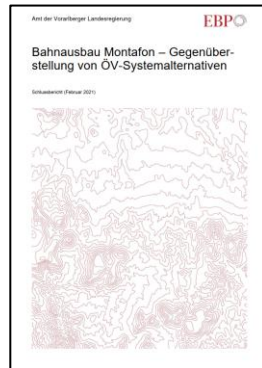
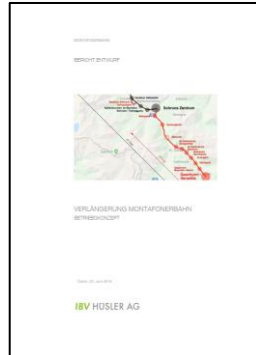
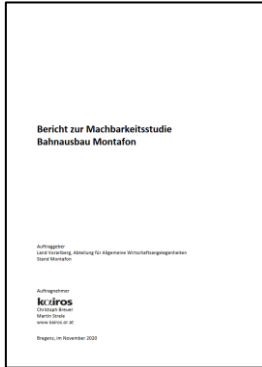

# Ausblick Prozess/Mediation Bahnausbau



- Prozess mit (vorerst) drei Gemeinden (Schruns, Gaschurn, St. Gallenkirch)
- Ziele:
  1. Gleicher Wissensstand und Basis für gemeinsame Diskussion
  2. Einheitliche Haltung bezüglich der zukünftigen ÖV-Erschliessung des Montafons
- Start Sommer/Herbst 2023

Vielen Dank  
für Ihre Aufmerksamkeit

---

metron